

*rainbow*<sup>®</sup>  
**POWERNOZZLE**<sup>™</sup>

NÁVOD K POUŽITÍ

# Důležité Bezpečnostní Pokyny



**TENTO SYMBOL ZNAMENÁ „POZOR“.** Při používání elektrického přístroje je třeba vždy dodržovat základní bezpečnostní opatření, včetně následujících:



**TENTO SYMBOL ZNAMENÁ „PŘEČTĚTE SI VŠECHNY POKYNY PŘED POUŽITÍM TOHOTO ZAŘÍZENÍ“.**

1. Používejte pouze tak, jak je popsáno v tomto návodu. Používejte pouze s modelem Rainbow RHCS19.
2. Používejte pouze uvnitř v budově, aby se snížilo riziko úrazu elektrickým proudem.
3. Aby se zabránilo nebezpečí vzniku požáru, nevysávejte žádné předměty, které hoří nebo kouří, jako jsou cigarety, zápalky nebo horký popel.
4. Nedotýkejte se zástrčky nebo Power Nozzle mokřima rukama, aby nedošlo k úrazu elektrickým proudem.
5. Nevkládejte do otvorů žádné předměty, aby nedošlo ke zranění. Nepoužívejte, pokud jsou zablokovány některé otvory; udržujte bez prachu, chlupů, vlasů a všeho, co může snížit proudění vzduchu.
6. Aby nedošlo k poranění, udržujte vlasy, volné oblečení, prsty a všechny části těla v dostatečné vzdálenosti od otvorů a pohyblivých částí.
7. Používejte ho pouze pro suché vysávání, aby se snížilo riziko úrazu elektrickým proudem. Power Nozzle nepoužívejte venku ani na mokřem povrchu.
8. Před čištěním nebo servisem zařízení odpojte od elektrické sítě, abyste předešli poranění pohyblivými částmi.
9. Tento Power Nozzle používá dvojitou izolaci. Používejte pouze identické náhradní díly. Viz návod k údržbě spotřebičů s dvojitou izolací.
10. Dvojitě izolovaný spotřebič je označen jedním nebo více z následujících symbolů: slova "DVOJITÁ IZOLACE" nebo "DVOJITĚ IZOLOVANÝ", nebo symbol dvojité izolace (čtverec uvnitř čtverce). U spotřebiče s dvojitou izolací se místo uzemnění používají dva systémy izolace. Na spotřebiči s dvojitou izolací není k dispozici žádný uzemňovací mechanismus a do spotřebiče by neměly být přidány prostředky pro uzemnění. Servis dvojitě izolovaného spotřebiče vyžaduje mimořádnou péči a znalosti systému a měly by ho provádět pouze kvalifikované osoby. Náhradní díly pro spotřebič s dvojitou izolací musí být totožné s díly, které nahrazují.
11. Abyste se vyhnuli riziku vzniku požáru, spotřebič nepoužívejte k vysávání hořlavých kapalin, jako je benzín, nebo nepoužívejte v místech, kde by mohly být přítomny.
12. Rainbow mohou používat děti ve věku 8 let a starší a osoby se sníženými fyzickými, smyslovými nebo duševními schopnostmi nebo nedostatkem zkušeností a znalostí, pokud jim je poskytnut dozor nebo instrukce týkající se bezpečného používání Rainbow, a pokud chápou rizika, která s tím souvisí. Děti by měly být pod dozorem, aby se zajistilo, že si nebudou s Rainbow hrát. Čištění a uživatelskou údržbu provádět děti bez dozoru.
13. Power Nozzle používejte pouze pro suché vysávání. Nepoužívejte venku nebo na mokřem povrchu.
14. S Power Nozzle nikdy nevysávejte tvrdé nebo ostré předměty. Věci, jako jsou špendlíky, vlásenky, cvočky, pastelky a zbytky tužek mohou způsobit poškození kartáčového válce nebo pásu.
15. Před připojením Power Nozzle se vždy ujistěte, že je Rainbow odpojený.
16. Motor nemažte olejem. Motor je trvale mazán a utěsněn.
17. Před použitím Power Nozzle na holých tvrdých površích se obraťte na výrobce podlahy. Pak vyzkoušejte Power Nozzle na nenápadném místě, abyste ověřili, že podlaha nebude použitím poškozena.
18. Power Nozzle NENÍ pro používání na leštěných nebo lesklých tvrdých površích podlah. Kromě toho, při PŘEPRAVĚ Power Nozzle po podlaze s leštěným nebo lesklým tvrdým povrchem by Power Nozzle NEMĚL být zapnutý A trubice by měly být umístěny ve vzpřímené poloze A Power Nozzle by měl být při přepravě přes leštěné nebo lesklé tvrdé povrchy podlah sklopen dozadu na dvou zadních kolečkách.

# Rainbow® Power Nozzle™

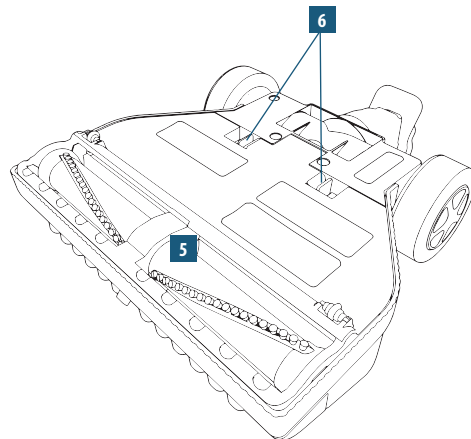
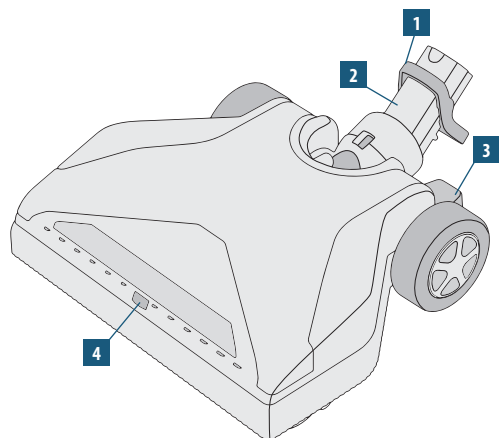

1. Uvolnění spodní části
2. Otočné rameno
3. Uvolňovací pedál zámku
4. Řízení průtoku vzduchu
5. Kartáčový válec
6. Spodní vypínací páčky

**Ohledně náhradních pásů Power Nozzle a dalšího spotřebního materiálu se obraťte na autorizovaného distributora společnosti Rainbow.**

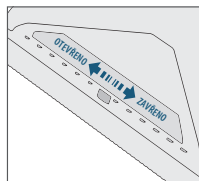

## Řízení průtoku vzduchu

Power Nozzle má schopnost regulovat množství proudu vzduchu. Na jemné povrchy, jako jsou hrubé koberce, koberce z mikrovlákna a matrace, použijte vstupy vzduchu Power Nozzle v poloze **OTEVŘENO**. Pro všechny ostatní účely použijte vstupy vzduchu Power Nozzle v poloze **ZAVŘENO**.

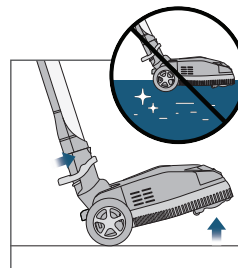

## Leštěný nebo lesklý tvrdý povrch

**⚠ POZOR:** Power Nozzle **NENÍ** pro používání na leštěných nebo lesklých tvrdých površích podlah.

Kromě toho, při PŘEPRAVĚ Power Nozzle po podlaze s leštěným nebo lesklým tvrdým povrchem, by Power Nozzle **NEMĚL** být zapnutý a trubice by měly být umístěny ve vzpřímené poloze a Power Nozzle by měl být při přepravě přes leštěné nebo lesklé tvrdé povrchy podlah sklopen dozadu na dvou zadních kolečkách.

# Průvodce Odstraňováním Problémů

Tento Rainbow byl důkladně testován a zkontrolován. Pokud dojde k menšímu problému, následující postupy pro odstraňování problémů mohou pomoci problém identifikovat a opravit ho. Pokud se vám nepodaří problém vyřešit, obraťte se na autorizovaného distributora společnosti Rainbow. Veškeré servisní postupy, které nejsou uvedeny níže, by měly být prováděny autorizovaným distributorem společnosti Rainbow nebo servisním střediskem.

**⚠ VAROVÁNÍ:** Před prováděním údržby spotřebič odpojte od elektrického napájení. V opačném případě může dojít k úrazu elektrickým proudem.

PROBLÉM	MOŽNÁ PŘÍČINA	MOŽNÉ ŘEŠENÍ
Motor Power Nozzle neběží.	Spoušť rukojeti není aktivována.	Musí se stisknout spoušť na rukojeti hadice.
	Trubice nejsou připojeny.	Ujistěte se, že jsou trubice připojeny správně.
	Nebylo provedeno spojení s trubicí.	Ujistěte se, že jsou trubice správně usazeny.
	Aktivovalo se automatické resetování ochrany motoru.	Vypněte Rainbow. Nechte jej v klidu 30 sekund. Rainbow zapněte.
Motor Power Nozzle běží, ale kartáč se neotáčí.	Přetržený pás.	Odpojte napájení. Vyjměte základní desku. Ujistěte se, že se kartáč volně otáčí. Vyměňte pás.
Kartáč Power Nozzle se zastaví a nelze jej rukou otočit.	V kartáčové komoře uvízl předmět.	Odpojte napájení. Vyjměte základní desku. Odstraňte cizí předmět. Ujistěte se, že se kartáč volně otáčí.
	Opotřebované ložisko	Pro výměnu kartáčového válce se obraťte na autorizovaného distributora společnosti Rainbow nebo na servisní středisko.
Power Nozzle nevysává nečistoty dobře.	Ucpaná vzduchová komora.	Odpojte napájení. Vyjměte základní desku. Vycistěte celou vzduchovou komoru.
	Ucpané trubice nebo hadice.	Odpojte napájení. Odstraňte překážku. Připojte k Rainbow. Ujistěte se, že vzduch volně prochází hadicí.
	Štětiny nejsou v kontaktu s kobercem.	Ujistěte se, že základní deska je před zablokováním zcela ve své poloze. Pokud jsou štětiny příliš krátké, vyměňte kartáč.

# Montáž a Provoz Power Nozzle™

## Montáž

1. Před použitím Power Nozzle postupujte podle pokynů Průvodce rychlým spuštěním Rainbow a připravte Rainbow.
2. Spodní trubici zasuňte se zástrčkou do otvoru umístěného na horní straně Power Nozzle. Zatlačte dolů, dokud tlačítko zámku nezacvakne.

## Provoz

3. Zapojte Rainbow do zásuvky.
4. Stiskněte hlavní vypínač. Rainbow se vždy spustí nejvyšší rychlostí.
5. Pro uvolnění ze svislé polohy zmačkněte levou nohou pedál pro uvolnění ze svislé polohy. Pak zatáhněte dozadu.
6. Pro aktivaci Power Nozzle, stiskněte spoušť na rukojeti hadice. Pro vypnutí Power Nozzle spoušť uvolněte.
7. Jezděte Power Nozzle po koberci pomalu dopředu a dozadu s volnými a lehkými tahy. Nechte Power Nozzle a Rainbow pracovat.

8. Pro uzamčení Power Nozzle ve svislé poloze sešlápněte pedálu uzamčení ve svislé poloze. Potom uchopte sestavenou trubici a zatlačte ji dopředu, dokud se systém zcela nezasune do zajišťovacích jazýčků. Uvolněte pedál uzamčení ve svislé poloze.
9. Pro odpojení Power Nozzle od trubice, umístěte nohu na nožní uvolnění nad otočným ramenem.

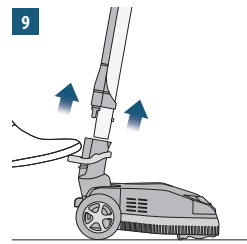
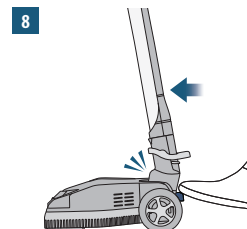
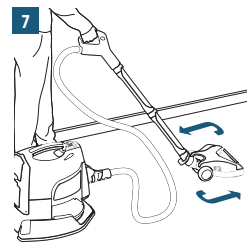
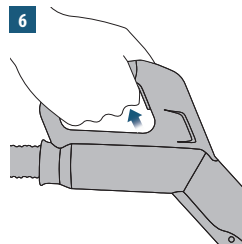
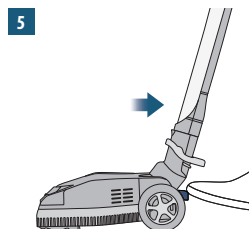
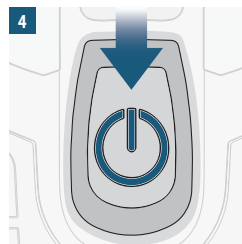
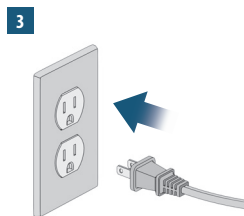
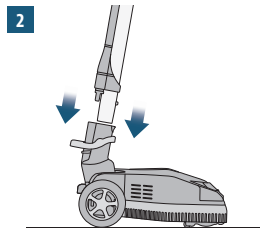

# Výměna Řemenu Power Nozzle™

Pro dosažení nejlepšího výkonu doporučujeme vyměnit řemen Rainbow Power Nozzle každých 12 až 18 měsíců nebo po zjištění snížené účinnosti čištění. Power Nozzle je dodáván s jedním náhradním řemenem a lze jej snadno vyměnit během několika minut. Tento náhradní řemen je umístěn v příhradce pod základní deskou. Pro další náhradní řemeny kontaktujte autorizovaného distributora společnosti Rainbow.

**VAROVÁNÍ:** Při údržbě vždy odpojte od elektrické sítě.

1. Otočte Power Nozzle vzhůru nohama. Současně zmáčkněte dvě západky, vytáhněte západky nahoru a otočte základní desku směrem k přední části Power Nozzle, aby se základní deska odpojila.
2. Uchopte dvířka řemene v blízkosti řemene a otočte je směrem k zadní části základní desky, abyste vytáhli řemen a řemenici motoru.
3. Pomocí plochého šroubováku zapačte směrem nahoru na dva konce kartáčového válce.
4. Odmontujte řemen z řemenice motoru a pak vyjměte kartáčový válec z Power Nozzle.
5. Demontujte opotřebovaný nebo přetřený řemen a vyměňte ho za nový. Zarovnejte drážky nového řemenu s drážkami na střed řemenice kartáčového válce.
6. Otočte kartáčový válec tak, aby štětiny byly tak, jak je znázorněno na obrázku 6. Umístěte kartáčový válec a řemen přes mosaznou motorovou řemenici tak, aby drážky nového řemenu byly vyrovnány s drážkami mosazné motorové řemenice.
7. Všímněte si „osmiúhelníkových“ tvarovaných koncových uzávěrů a „osmiúhelníkových“ tvarovaných drážek v Power Nozzle. Také si všimněte dvou „vyrovnávacích“ žeber v blízkosti drážek v Power Nozzle. Vytáhněte kartáčový válec dopředu, abyste odstranili vůli v řemenu pro udržení řemenu na mosazné motorové řemenici. Umístěte kartáčový válec tak, aby „osmiúhelníkové“ koncové kryty byly na „osmiúhelníkových“ žebrech.
8. Pomocí palců zatlačte „osmiúhelníkové“ koncové kryty dopředu, dokud kartáčový válec nezapadne do „osmiúhelníkových“ drážek v Power Nozzle. Ujistěte se, že „osmiúhelníkové“ koncové kryty jsou správně usazeny v „osmiúhelníkových“ drážkách. Otáčejte kartáčovým válcem, abyste se ujistili, že řemen je správně namontován na řemenici kartáčového válce a mosazné motorové řemenici.
9. Zavřete dvířka řemenu otočením dopředu a zaklapnutím.
10. Znovu namontujte základní desku, ujistěte se, že přední a zadní západky jsou zcela zasunuty.
11. Výměna řemene je dokončena.

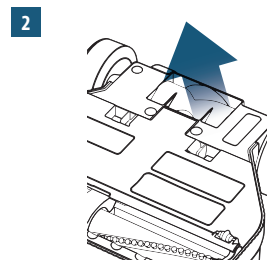
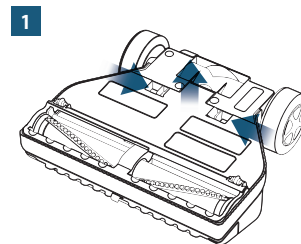

3

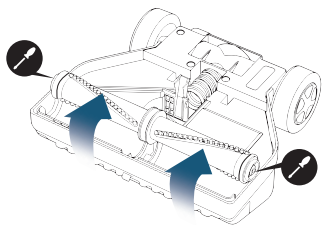

4

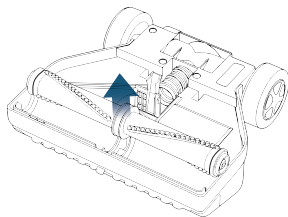

5A

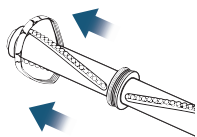

5B

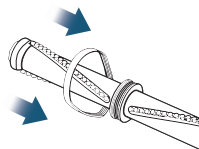

6

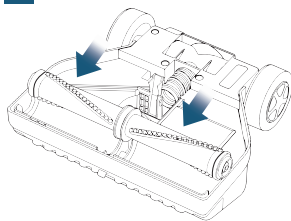

7A

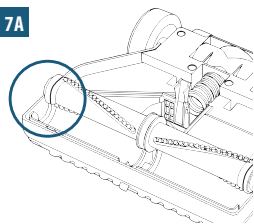

7B

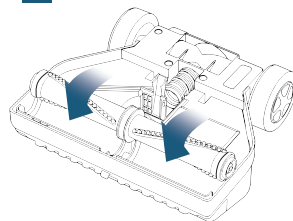

8

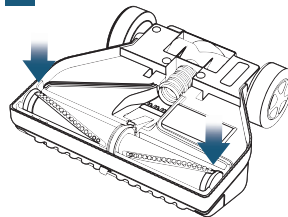

9

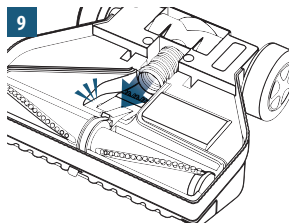

10

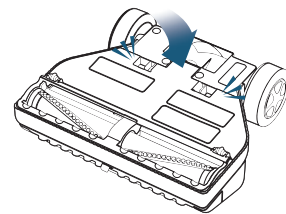

Ohledně náhradních řemenu a dalšího spotřebního materiálu pro elektrický kartáč Power Nozzle se obraťte na autorizovaného distributora společnosti Rainbow.



[rainbowsystem.com](http://rainbowsystem.com)

Rexair LLC | Troy, Michigan  
© 2019 Rexair LLC | R17480Y-0